



NUR FÜR TREKKINGRÄDER

KOMPATIBLE REIFENGRÖSSEN

Bis 700 x 44C

* Benötigtes Werkzeug: 3 Ø 4 mm Innensechskant-Schlüssel

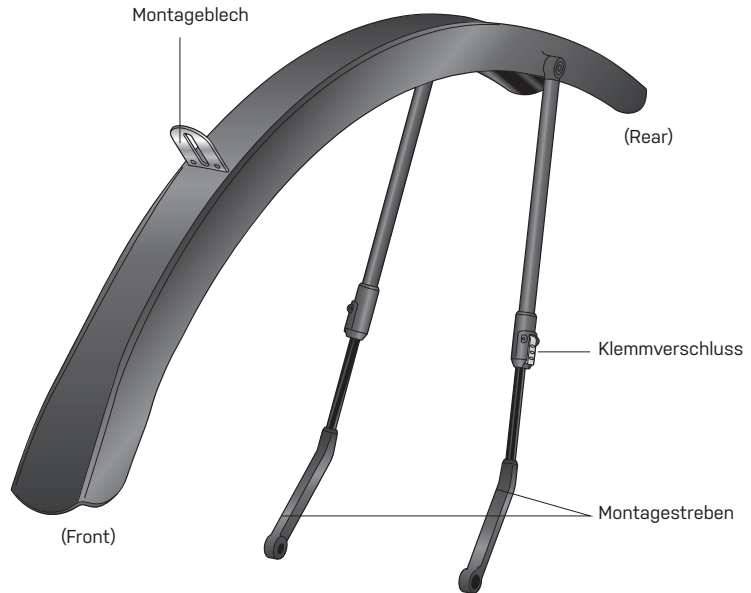
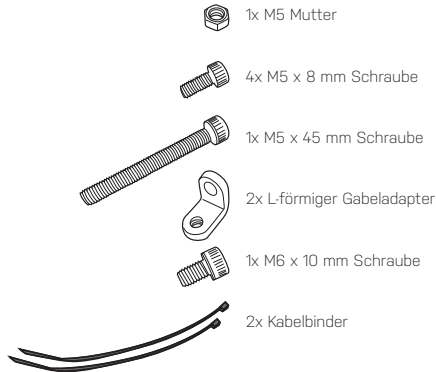

MONTAGE

MONTAGE AN STARRGABELN

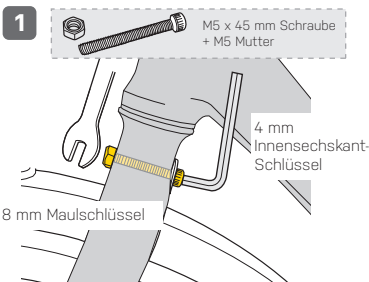

Fixieren Sie die Mutter, während Sie die Schraube anziehen.

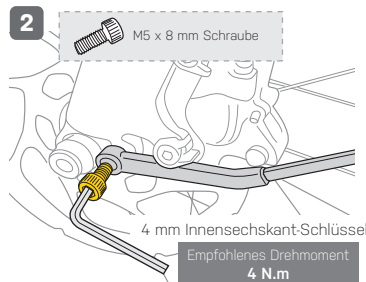

Befestigen Sie die Montagestreben auf beiden Seiten.

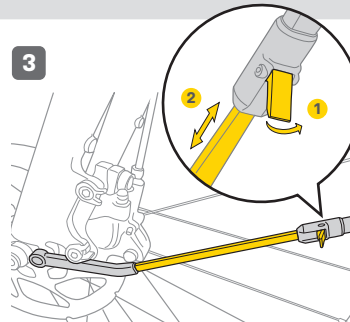

Öffnen Sie die Klemmverschlüsse und stellen Sie die Länge der Montagestreben auf beiden Seiten passend für Ihr Fahrrad ein.

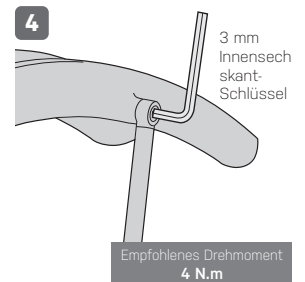

Ziehen Sie alle Schrauben nach der korrekten Montage mit dem empfohlenen Drehmoment an.

MONTAGE AN FEDERGABELN

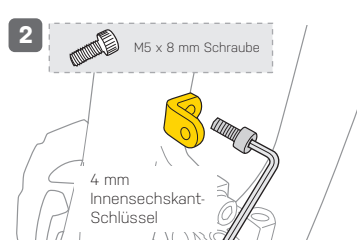
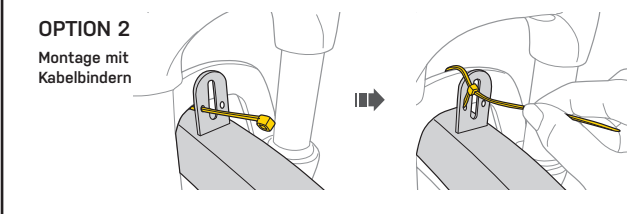
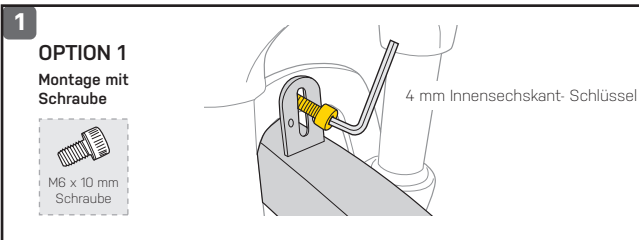

Montieren Sie den L-förmigen Gabeladapter wie dargestellt.

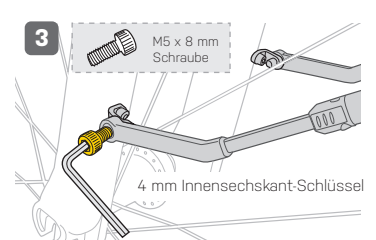

Befestigen Sie die Montagestreben auf beiden Seiten.

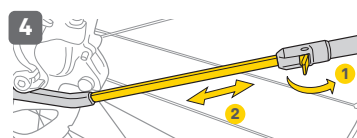

Öffnen Sie die Klemmverschlüsse und stellen Sie die Länge der Montagestreben auf beiden Seiten passend für Ihr Fahrrad ein.

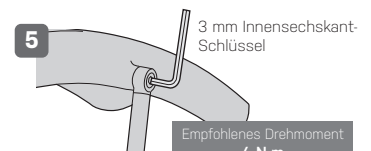

Ziehen Sie alle Schrauben nach der korrekten Montage mit dem empfohlenen Drehmoment an.

WARNUNG

Stellen Sie sicher, dass das Schutzblech korrekt auf den Reifen ausgerichtet ist. Ziehen Sie alle Schrauben nach der korrekten Montage mit dem empfohlenen Drehmoment an.

Achten Sie auf ausreichend Abstand zwischen Reifen und Schutzblech. Falsche Ausrichtung oder zu geringer Abstand können zu Beschädigungen des Schutzbleches, des Fahrrades sowie zu körperlichen Schäden führen.

EMPFEHLUNG

Das Schutzblech sollte für besten Schutz einen relativ geringen Abstand zum Reifen haben und diesen optimal abdecken.

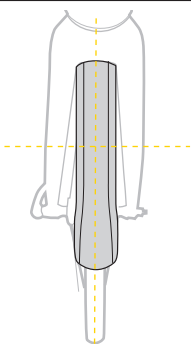



NUR FÜR TREKKINGGRÄDER

KOMPATIBLE REIFENGRÖSSEN

Bis 700 x 44C

* Benötigtes Werkzeug: 3 & 4 mm Innensechskant-Schlüssel

- 1x M5 Mutter
- 1x M5 x 25 mm Schraube
- 2x M5 x 8 mm Schraube
- 1x L-förmiges Montageblech

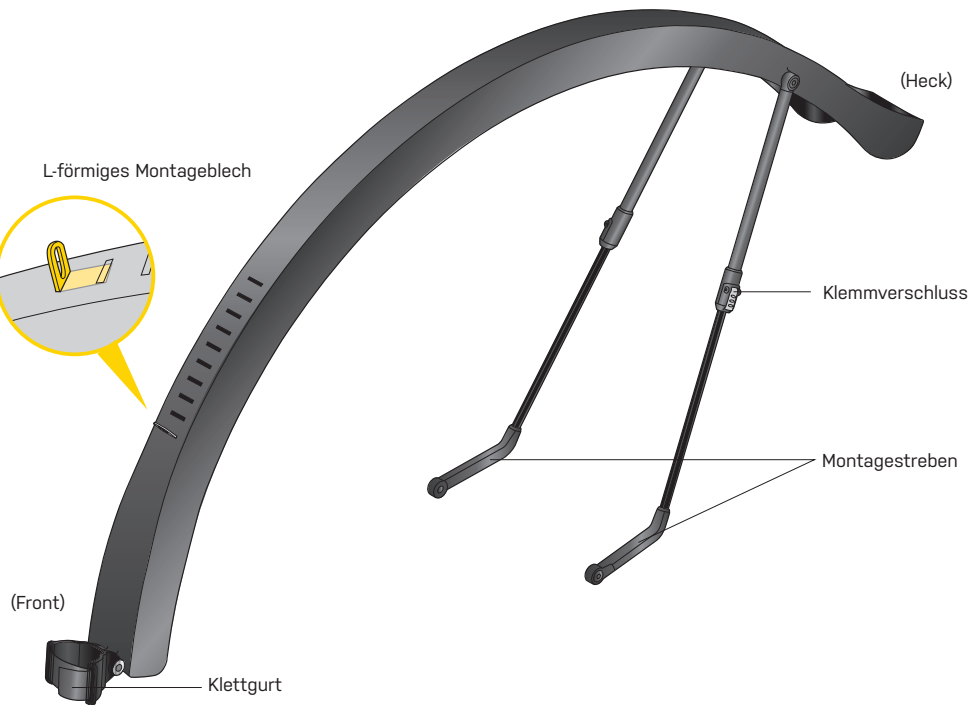

MONTAGE

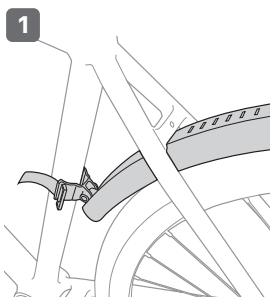

1. Bereiten Sie das Schutzblech wie dargestellt vor.

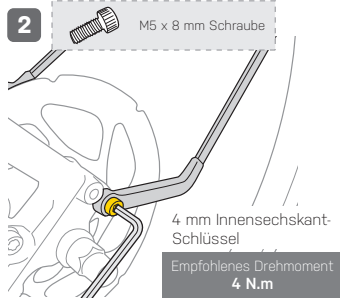

2. Befestigen Sie die Montagestreben auf beiden Seiten.

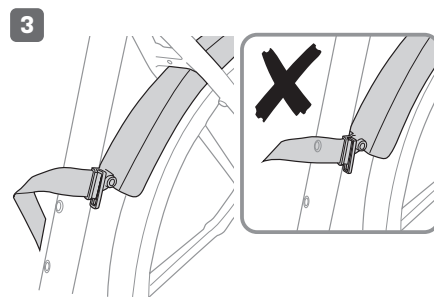

3. Stellen Sie sicher, dass der Klettgurt nicht die Flaschenhalteraufnahme abdeckt.



Befestigen Sie das L-förmige Montageblech, sobald Sie die endgültige Montageposition festgelegt haben.

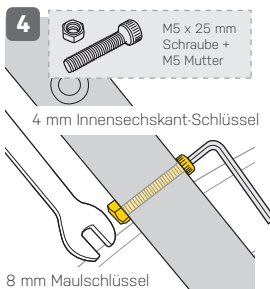

4. Fixieren Sie die Mutter, während Sie die Schraube anziehen.

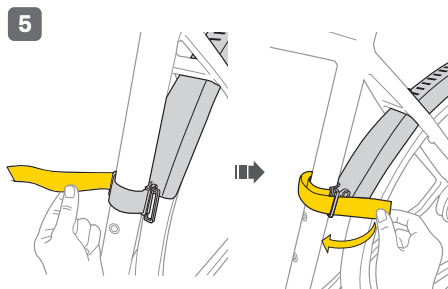

5. Befestigen Sie den Klettgurt wie dargestellt.

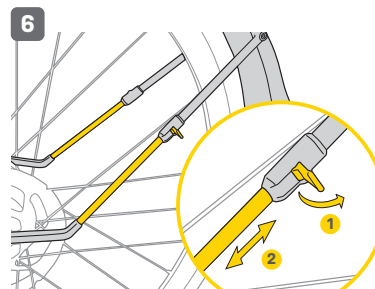

6. Öffnen Sie die Klemmverschlüsse und stellen Sie die Länge der Montagestreben auf beiden Seiten passend für Ihr Fahrrad ein.

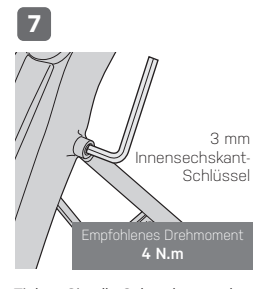

7. Ziehen Sie alle Schrauben nach der korrekten Montage mit dem empfohlenen Drehmoment an.

WARNUNG

Achten Sie auf ausreichend Abstand zwischen Reifen und Schutzblech. Falsche Ausrichtung oder zu geringer Abstand können zu Beschädigungen des Schutzbleches, des Fahrrades sowie zu körperlichen Schäden führen.

EMPFEHLUNG

Das Schutzblech sollte für besten Schutz einen relativ geringen Abstand zum Reifen haben und diesen optimal abdecken.

WINKLEINSTELLUNG

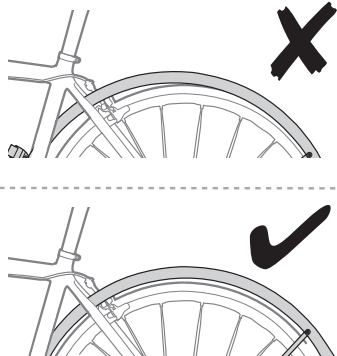

WARNUNG

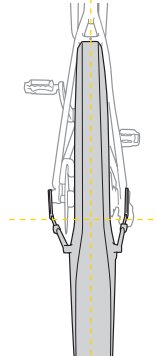

Stellen Sie sicher, dass das Schutzblech korrekt auf den Reifen ausgerichtet ist. Ziehen Sie alle Schrauben nach der korrekten Montage mit dem empfohlenen Drehmoment an.

Achten Sie auf ausreichend Abstand zwischen Reifen und Schutzblech. Falsche Ausrichtung oder zu geringer Abstand können zu Beschädigungen des Schutzbleches, des Fahrrades sowie zu körperlichen Schäden führen.

GEWÄHRLEISTUNG

2 Jahre Gewährleistung auf alle verbauten Teile, jedoch nur gegen Herstellermängel.

Gewährleistungsansprüche
Sie benötigen Ihren Originalkaufbeleg um den Gewährleistungs-Service zu erhalten. Bei Artikel die ohne Kaufbeleg eingesendet werden, wird davon ausgegangen, dass die Gewährleistung mit dem Herstellungsdatum beginnt. Alle Gewährleistungs-ansprüche werden ungültig, wenn der Artikel auf Grund eines Unfalls beschädigt oder zweckfremd verwendet wurde, Systemänderungen oder andere Veränderungen vorgenommen wurden oder der Artikel anderweitig verwendet wurde als in diesem Handbuch beschrieben.

* Änderungen in Design und Eigenschaft bedürfen keiner vorherigen Ankündigung.

Topeak Produkte sind ausschließlich im Fahrradfachhandel erhältlich. Bitte nehmen Sie Kontakt mit Ihrem nächsten Topeak Händler auf, um offene Fragen zu klären. Für Kunden in Deutschland, Tel. 0261-899998-28.