

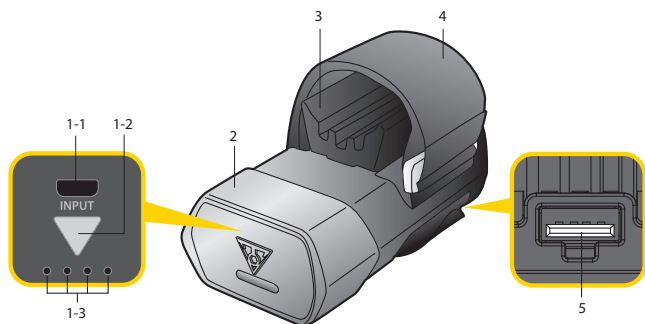

Mobile PowerPack 5200 mAh

Instrukcja obsługi

PL



1-1 Gniazdo wejścia Micro USB

1-2 Przycisk wskaźnika

- do sprawdzania poziomu naładowania akumulatora.
- do ładowania telefonu przy pomocy PowerPack'a

1-3 Wskaźnik zasilania

2. Gumowa osłona

3. Gumowa podkładka

4. Opaska rzepowa

5. Gniazdo wyjścia USB

6. Kabel USB - Micro USB

- do ładowania PowerPack przez każdy port USB (gniazdo wejścia)

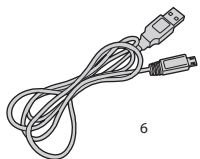

6

Umożliwiają ładowanie PowerPack z komputera lub ładowanie smartfonów z Micro USB.

Współpracuje z urządzeniami elektronicznymi z portem mikro USB lub wszelkich innych (używając oryginalnej ładowarki).

POJEMNOŚĆ BATERII

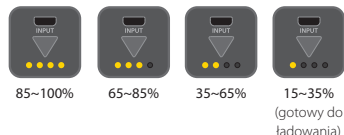

7. Zwizczak kabla

- Urządzenie Mobile PowerPack nie zawiera kabla ładowania do iPhone 5 ani innych telefonów komórkowych.

- Używaj oryginalnego kabla ładowania! zamocuj kabel bezpiecznie opaską mocującą (w zestawie)
- Upewnij się, że kabel ładowania i opaska mocująca nie ograniczają w żaden sposób ruchów kierownicy.

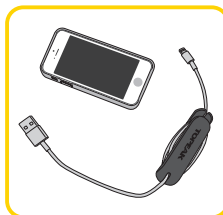

7

MONTAŻ

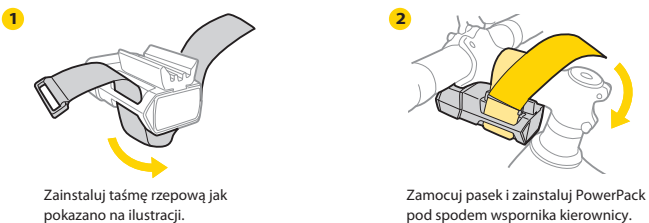

Zainstaluj taśmę rzepową jak pokazano na ilustracji.

Zamocuj pasek i zainstaluj PowerPack pod spodem wspornika kierownicy.



Naciśnij przycisk wskaźnika aby sprawdzić poziom naładowania baterii.

Pomimo, że Mobile PowerPack jest wodoodporny nigdy nie podłączaj do niego telefonu gdy pada deszcz.

Podłącz swój telefon za pomocą kabla USB i upewnij się, że gumowa osłona jest prawidłowo zainstalowana.

POZYCJE MONTAŻU

1. Pod wspornikiem kierownicy (zalecane)
2. Pod górną rurą ramy
3. Pod kierownicą

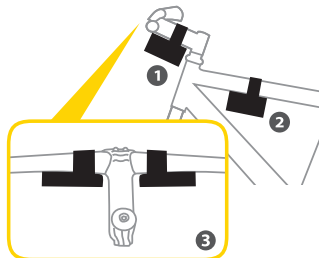

SPECYFIKACJA

Bateria: 5200 mAh Li-Ion
 Czas działania (ok): może naładować iPhone'a 3x
 Ładowanie: USB
 Czas ładowania (ok): 8 godz.
 Wyjście: USB / DC 5V 1A
 Wejście: USB / DC 5V 1A (Max)
 Zakres temperatur pracy: 0°C ~ 35°C
 Przechowywanie: -20°C ~ 45°C
 Wskaźnik baterii: 4 diody LED
 Waga: 158 g

ŁADOWANIE BATERII



Użyj kabla 6. USB - Micro USB do ładowania PowerPack.

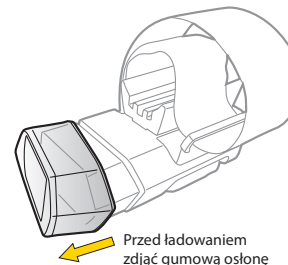

Przed ładowaniem zdjąć gumową osłonę

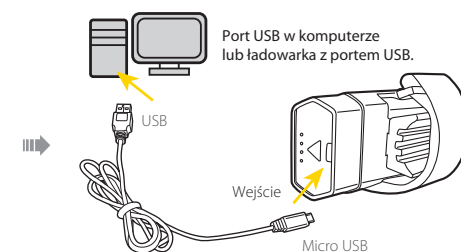

Port USB w komputerze lub ładowarka z portem USB.

USB

Wejście

Micro USB

Czas ładowania (około): **8 godzin**

- Czas pracy i ładowania może się różnić w zależności od temperatury otoczenia.
- Ładowanie z ładowarki USB może potrwać dłużej.

OSTRZEŻENIE

- Nie ładuj baterii w wilgotnym lub zakurczonym miejscu ani zanieczyszczonym przez parę wodną lub opary oleju.
- Nie należy ładować baterii na dywanie, materiałach z tkanin lub w pobliżu grzejnika lub w bezpośrednim świetle słonecznym.
- Nie należy rozbiierać ani modyfikować baterii.
- Nie należy podłączać ani odłączać kabla USB do ładowania mokrymi rękami, gdyż istnieje ryzyko pożaru lub porażenia prądem.
- Nie pozostawiaj baterii podłączonej do ładowarki przez 48 godzin bez przerwy.
- Nie wolno wkładać metalowych części do gniazda ładowarki.
- Jest rzeczą normalną, że ładowarka i bateria mogą się nagrzewać podczas ładowania. Należy zachować ostrożność podczas ładowania.

UWAGA

1. Chociaż PowerPack jest wodoodporny (w normalnych warunkach pogodowych) nigdy celowo nie zanurzaj go w wodzie ani nie podłączaj go do smartfona kiedy pada deszcz.
2. Jeśli PowerPack upadnie, pojemnik na baterie może popękać i może nastąpić zwarcie. Niezwłocznie wymień PowerPack na nowy.
3. Jeśli PowerPack lub jakaś jego część jest zabrudzona, należy delikatnie wyczyścić go miękką szmatką z użyciem mydła i wody. Nie należy używać do czyszczenia agresywnych środków czyszczących.
4. Podczas podłączania i odłączania przetrzymuj tylko za wtyczkę. Nie próbuj odłączać wtyczki/ gniazda poprzez pchanie lub ciągnięcie kabli ponieważ może to spowodować uszkodzenie przewodów wtyczki lub pojawienie się innych poważnych uszkodzeń.
5. Po długim okresie nieużywania akumulator może się rozładować. Zawsze naładuj akumulator do pełna przed każdym użyciem i przechowywaniem.
6. Ładuj akumulator co dwa miesiące i przechowuj go w chłodnym i suchym miejscu aby zapobiec zmniejszeniu jego żywotności. Po długim okresie nieużywania potrzeba 3-5 cykli ładowania do uzyskania pełnej pojemności.
7. Należy bezpiecznie i we właściwy sposób pozbyć się starych baterii litowo-jonowych zgodnie z lokalnymi przepisami.
8. Topeak nie ponosi żadnej odpowiedzialności za jakiegokolwiek utracone dane w jakiegokolwiek formie i nie rekompensuje użytkownikom takich strat.
9. Przechowywać w miejscu niedostępnym dla dzieci.
10. Użytkownicy z wszczepionym rozrusznikiem serca nie powinni korzystać z tego urządzenia.
11. Po kilku godzinach nie używania, bateria wyłączy się automatycznie. Naciśnij przycisk Indicator/ Power przed użyciem.
12. Jeśli wskaźnik zasilania nie działa po naciśnięciu przycisku zasilania, należy natychmiast naładować akumulator.

ODPOWIEDNIE AKCESORIA

RideCase (Działa z iPhone 4/ 4S iPhone 5/ 5S)	Waterproof RideCase (Działa z iPhone 5/ 5S)	RideCase (Działa z New HTC One , Samsung Galaxy S3/ S4)
Art No. TT9832B (Czarny) TT9832W (Biały) TT9833B (Czarny) TT9833W (Biały)	Art No. TT9838BU (Niebieski) TT9838BG (Szary) TT9838BN (Zielony) TT9838BY (Żółty) TT9838BR (Czerwony)	Art No. TT9835B (Czarny) TT9835W (Biały) TT9835P (Różowy) TT9836B (Czarny) TT9836W (Biały) TT9837B (Czarny) TT9837W (Biały)

GWARANCJA

1-rok gwarancji: Wszystkie elementy mechaniczne (korpus, pokrywy i łączniki) na wady wynikłe z winy producenta.
 90-dniowa gwarancja: Gwarancji podlegają wady baterii i kabli wynikłe z winy producenta.

Rozszczenia z tytułu gwarancji

Aby zrealizować gwarancję, należy posiadać oryginalny dowód zakupu. Wszystkie gwarancje są nieważne, jeśli produkt został uszkodzony mechanicznie, podczas nadużycia, zmiany systemu, modyfikacji lub był wykorzystywany w jakikolwiek sposób niezgodny z opisami w niniejszej instrukcji.
 * Specyfikacja i wygląd mogą ulec zmianie bez powiadomienia.
 Jeśli masz jakies pytania, skontaktuj się ze swoim sprzedawcą Topeak lub zadzwoni do dystrybutora (0 22) 673 83 48

Copyright © Topeak, Inc. 2013

M-TMS-SP96-PL 11/13

